

RAMPE DI CARICO PER OGNI SETTORE



WM PC

RAMPA DI CARICO
ADATTA A CARICHI
FINO A 1800 KG PER
VEICOLI
COMMERCIALI
LEGGERI.



PORTATA
da 600 / 1000 /
1500 / 1800 kg

**DIMENSIONI
PERSONALIZZATE**
Larg. da 60 a 137,5 cm
Lung. da 195 a 325 cm

MOVIMENTAZIONE
Rotazione esterna
ed interna

COLORE
rosso



APERTURA E CHIUSURA
Doppio sistema di apertura/chiusura brevettato: in senso orizzontale per permettere il carico e lo scarico della merce o verticale per entrare nel furgone, lasciando il vano di carico e l'accesso completamente liberi. Il sistema di molle bilancia il peso della rampa e la rende leggera durante le operazioni, permettendo di maneggiarla in sicurezza e autonomia.

OPTIONAL



GANCIO DI FISSAGGIO INTERNO
Gancio utilizzabile per bloccare la rampa in posizione completamente ruotata all'interno del veicolo.



KIT ANTIVENTO
Permette il fissaggio della rampa completamente ruotata all'esterno. In tal modo si impedisce che raffiche di vento possano far ruotare la rampa con possibili urti a persone o cose.



KIT SUPPLEMENTARE - 3° PEZZO
Riduce l'angolo di inclinazione della rampa che risulta pieghevole in 3 pezzi. È ideale sui veicoli piccoli. Disponibile per portate fino a 1.000 Kg, larghezza max 100 cm e lunghezza fissa 80 cm.



KIT ALLUNGAMENTO AMOVIBILE
Un terzo pezzo amovibile e dotato di ruote, da aggiungere alla rampa in caso di necessità. Disponibile per portate fino ai 1500 kg.

SETTORI DI APPLICAZIONE

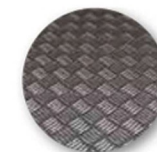

Piano in alluminio mandrolato anticivolo



Ruota per apertura facilitata

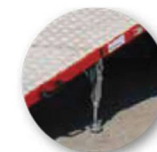

Piedini autoposizionanti regolabili



Bandella mobile che raccorda al piano

ALCUNI MODELLI	A (mm)	L (mm)	L2 (mm)	H (mm)	P (mm)	P1 (mm)	P2 (mm)	Capac. (Kg)	Peso* (Kg)
PC 90	2200	1165	900	1215	95	250	8	600	81
PC 95	2500	1215	950	1365	95	250	8	600	88
PC 100	3000	1265	1000	1615	95	250	8	1000	106
PC 100	3250	1265	1000	1740	95	250	8	1500	124
PC 105	2700	1315	1050	1515	95	250	8	600	96
PC 110	3000	1365	1100	1615	95	250	8	1500	131
PC 110	2500	1365	1100	1365	95	250	8	1000	106
PC 120	2700	1465	1200	1465	95	250	8	1000	117
PC 120	3250	1465	1200	1740	95	250	8	1500	148
PC 125	2800	1515	1250	1515	95	250	8	1000	128
PC 125	3000	1515	1250	1615	95	250	8	1500	145
PC 130	3000	1565	1300	1615	95	250	8	1000	139
PC 130	3250	1565	1300	1740	95	250	8	1500	159
PC 135	3200	1615	1350	1715	95	250	8	1500	160
PC 135	3250	1615	1350	1740	95	250	8	1800	171

* Il peso indicato non comprende il kit di montaggio, che dipende dal furgone. (min. 2 Kg - max. 7 Kg)

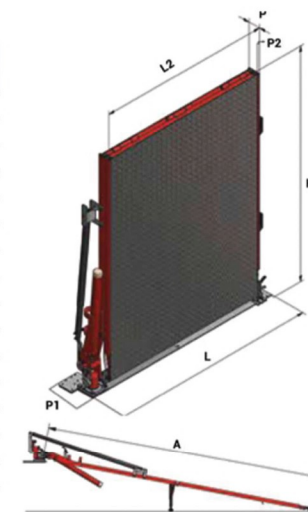

WM ME

**RAMPA DI CARICO
SEMPLICE E ROBUSTA
ADATTA A CARICHI
PESANTI CON
PORTATA
DA 600 A 1800 KG.**



PORTATA

da 600 / 1000 /
1500 / 1800 kg



DIMENSIONI PERSONALIZZATE

Larg. da 60 a 137,5 cm
Lung. da 195 a 325 cm



MOVIMENTAZIONE

Apertura in senso
orizzontale



COLORE

verde



APERTURA E CHIUSURA

La rampa si apre e si chiude in due parti in senso orizzontale. Il sistema di molle bilancia il peso della rampa e la rende leggera durante le operazioni di apertura e chiusura, permettendo a chiunque di maneggiare la rampa in sicurezza. Su richiesta è possibile avere una versione con molle su entrambi i lati per rendere le operazioni di apertura della rampa ancora più semplici.

OPTIONAL



KIT RUOTA LATO SINISTRO

Studiato per agevolare l'apertura e chiusura della rampa, facilitandone la movimentazione. È standard sul lato destro, disponibile come optional per il lato sinistro.



KIT SUPPLEMENTARE - 3° PEZZO

Riduce l'angolo di inclinazione della rampa che risulta pieghevole in 3 pezzi. È ideale sui veicoli piccoli. Disponibile per portate fino a 1.000 kg, larghezza max 100 cm e lunghezza fissa 80 cm.



BORDI LATERALI RIEPIGHEVOLI

Bordi laterali anticaduta in alluminio per aumentare la sicurezza in certi contesti di utilizzo.



KIT ALLUNGAMENTO AMOVIBILE

Un terzo pezzo amovibile e dotato di ruote, da aggiungere alla rampa in caso di necessità. Disponibile per portate fino ai 1500 kg.

SETTORI DI APPLICAZIONE

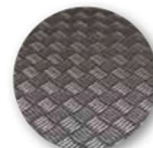

Piano in alluminio
mandrolato antiscivolo



Ruota per apertura
facilitata

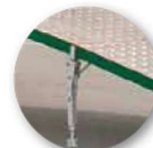

Piedini autoposizionanti
regolabili



Bandella mobile che
raccorda al piano

ALCUNI MODELLI	A (mm)	L (mm)	L2 (mm)	H (mm)	P (mm)	P1 (mm)	P2 (mm)	Capac. (Kg)	Peso* (Kg)
ME 90	2200	1165	900	1215	95	250	8	600	79
ME 95	2500	1215	950	1365	95	250	8	600	86
ME 100	3000	1265	1000	1615	95	250	8	1000	104
ME 100	3250	1265	1000	1740	95	250	8	1500	122
ME 105	2700	1315	1050	1515	95	250	8	600	94
ME 110	3000	1365	1100	1615	95	250	8	1500	129
ME 110	2500	1365	1100	1365	95	250	8	1000	104
ME 120	2700	1465	1200	1465	95	250	8	1000	115
ME 120	3250	1465	1200	1740	95	250	8	1500	146
ME 125	2800	1515	1250	1515	95	250	8	1000	126
ME 125	3000	1515	1250	1615	95	250	8	1500	143
ME 130	3000	1565	1300	1615	95	250	8	1000	137
ME 130	3250	1565	1300	1740	95	250	8	1500	157
ME 135	3200	1615	1350	1715	95	250	8	1500	158
ME 135	3250	1615	1350	1740	95	250	8	1800	169

* Il peso indicato non comprende il kit di montaggio, che dipende dal furgone. (min. 2 Kg - max. 7 Kg)

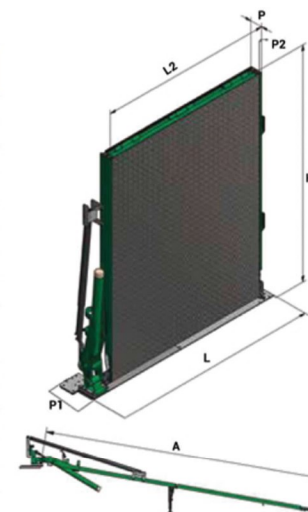

LINEA-

VAN SOLUTION

www.lineavansolution.it

RAMPE DI CARICO

WM PC-R WM ME-R

RAMPA DI CARICO
CON PIANO
ANTISCIVOLO IN
RETE FORATA ADATTA
AD ATTREZZATURE
CON GRANDI RUOTE
GOMMATE



PORTATA
500 kg

CUSTOM
DIMENSIONI

**DIMENSIONI
PERSONALIZZATE**
Larg. da 60 a 137,5 cm
Lung. da 195 a 325 cm



MOVIMENTAZIONE
PC-R Rotazione
interna esterna
ME-R Apertura
orizzontale



COLORE PC-R
blu



COLORE ME-R
verde



APERTURA E CHIUSURA

Doppio sistema di apertura brevettato. Può aprirsi e chiudersi in senso orizzontale per permettere il carico e lo scarico della merce. Il sistema di molle bilancia il peso della rampa e la rende leggera durante le operazioni di apertura e chiusura, permettendo a chiunque di maneggiare la rampa in sicurezza e autonomia.

OPTIONAL



BORDI LATERALI RIPIEGHEVOLI
Bordi laterali anticaduta in alluminio per aumentare la sicurezza in certi contesti di utilizzo.

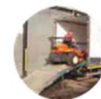

PIEDI SPECIALI
In caso di macchinari molto bassi da terra sono disponibili i piedi speciali che creano due inclinazioni diverse del piano, favorendone la salita.



KIT SUPPLEMENTARE - 3° PEZZO
Riduce l'angolo di inclinazione della rampa che risulta pieghevole in 3 pezzi. È ideale sui veicoli piccoli. Disponibile per portate fino a 1.000 kg, larghezza max 100 cm e lunghezza fissa 80 cm.

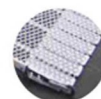

KIT RUOTA LATO SINISTRO
Studiato per agevolare l'apertura e chiusura della rampa, facilitandone la movimentazione. È standard sul lato destro, disponibile come optional per il lato sinistro.

SETTORI DI APPLICAZIONE



GIARDINAGGIO
TRATTORINI



MOTOCICLI
BICICLETTE



QUAD

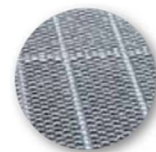

Piano antiscivolo
retato

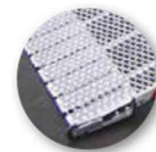

Ruota per apertura
facilitata



Piedini autoposizionanti
regolabili



Bandella mobile che
racorda al piano

ALCUNI MODELLI	A (mm)	L (mm)	L2 (mm)	H (mm)	P (mm)	P1 (mm)	P2 (mm)	Capac. (Kg)	Peso* (Kg)
PC-R/ME-R 90	2200	1165	900	1215	95	250	8	500	80
PC-R/ME-R 95	2500	1215	950	1365	95	250	8	500	87
PC-R/ME-R 100	3000	1265	1000	1615	95	250	8	500	105
PC-R/ME-R 100	3250	1265	1000	1740	95	250	8	500	111
PC-R/ME-R 105	2700	1315	1050	1515	95	250	8	500	95
PC-R/ME-R 110	3000	1365	1100	1615	95	250	8	500	120
PC-R/ME-R 110	2500	1365	1100	1365	95	250	8	500	105
PC-R/ME-R 120	2700	1465	1200	1465	95	250	8	500	116
PC-R/ME-R 120	3250	1465	1200	1740	95	250	8	500	135
PC-R/ME-R 125	2800	1515	1250	1515	95	250	8	500	115
PC-R/ME-R 125	3000	1515	1250	1615	95	250	8	500	134
PC-R/ME-R 130	3000	1565	1300	1615	95	250	8	500	138
PC-R/ME-R 130	3250	1565	1300	1740	95	250	8	500	150
PC-R/ME-R 135	3200	1615	1350	1715	95	250	8	500	151
PC-R/ME-R 135	3250	1615	1350	1740	95	250	8	500	152

* Il peso indicato non comprende il kit di montaggio, che dipende dal furgone. (min. 2 Kg - max. 7 Kg)

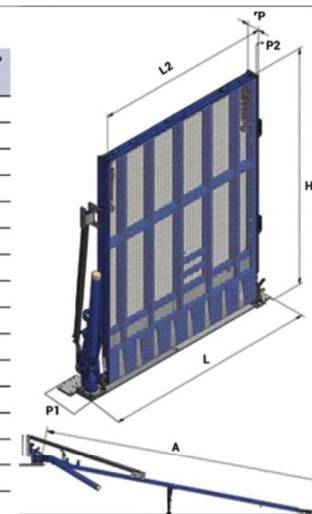

WM LIGHT PL

RAMPA DI CARICO
LEGGERA E ROBUSTA
PER CARICHI FINO
A 600 KG, DOTATA DI
ROTAZIONE ESTERNA
PER ACCEDERE
AL VANO



PORTATA
400 kg e 600 kg



**DIMENSIONI
PERSONALIZZATE**
Larg. da 40 a 120 cm
Lung. da 175 a 325 cm



MOVIMENTAZIONE
Rotazione esterna



COLORE
blu



APERTURA E CHIUSURA: Sistema d'apertura brevettato. Può aprirsi e chiudersi in senso orizzontale per permettere il carico e lo scarico della merce. Seconda apertura in senso verticale, rotazione esterna di 90°, per accedere liberamente e velocemente all'interno del piano di carico senza utilizzare la rampa. Il sistema di molle bilancia il peso della rampa e la rende super leggera durante le operazioni di apertura e chiusura, permettendo a chiunque di maneggiare la rampa in sicurezza e senza nessuno sforzo. La rampa è munita di ruote su entrambi i lati che permettono di farla scivolare sul pavimento. Su richiesta è disponibile un kit di rotazione che permette di aprire la rampa verso l'interno del furgone.

OPTIONAL

ROTAZIONE INTERNA
Kit di rotazione che permette di ruotare la rampa verso l'interno del furgone di 90°. Viene fornito con un gancio speciale per il fissaggio interno della rampa.

PIANO FORATO
Superficie in alluminio forato con alternanza di fori convessi per garantire il massimo grip in caso di acqua, pioggia, neve e per una leggerezza estrema. In esclusiva per WM System.

SETTORI DI APPLICAZIONE

- MEDICALE AMBULANZE
- CATERING
- EVENTI CONCERTI
- MULTIUTILITY PICCOLE PULIZIE
- MOTOCICLI BICICLETTE
- LAVANDERIE INDUSTRIALI

KIT SUPPLEMENTARE-3° PEZZO
Riduce l'angolo di inclinazione della rampa che risulta pieghevole in 3 pezzi. È ideale sui veicoli piccoli. Disponibile per portate fino a 600 kg. Larghezza max 100 cm e lunghezza fissa 80 cm.

- Piano in alluminio anodizzato antiscivolo
- Bandella mobile che raccorda al piano
- Due ruote per facilitare l'apertura
- Bordi laterali anti caduta (6 cm)

ALCUNI MODELLI	A (mm)	L (mm)	L2 (mm)	H (mm)	P (mm)	P1 (mm)	P2 (mm)	Capac. (Kg)	Peso* (Kg)
PLUS 80	2000	1065	800	1175	203	250	60	600	71
PLUS 90	2250	1165	900	1300	203	250	60	600	78
PLUS 90	2500	1165	900	1425	203	250	60	600	83
PLUS 95	2000	1215	950	1175	203	250	60	600	76
PLUS 95	2760	1215	950	1550	203	250	60	600	89
PLUS 100	2600	1265	1000	1425	203	250	60	400	87
PLUS 100	3000	1265	1000	1675	203	250	60	400	96
PLUS 100	3250	1265	1000	1800	203	250	60	400	101
PLUS 105	2500	1315	1050	1425	203	250	60	400	89
PLUS 105	3000	1315	1050	1675	203	250	60	400	98
PLUS 110	2750	1365	1100	1550	203	250	60	400	96
PLUS 110	3250	1365	1100	1800	203	250	60	400	106
PLUS 120	2600	1465	1200	1425	203	250	60	400	95
PLUS 120	3000	1465	1200	1675	203	250	60	400	105
PLUS 120	3250	1465	1200	1800	203	250	60	400	111

* il peso indicato non comprende il kit di montaggio, che dipende dal furgone. (min. 2 Kg - max. 7 Kg)



WM EASY

RAMPA CON
POSIZIONAMENTO
LATERALE, AGILE E
SEMPLICE DA
UTILIZZARE, LASCIA
IL VANO DI CARICO
SEMPRE SGOMBRO.



PORTATA
300 kg



**DIMENSIONI
PERSONALIZZATE**
Larg. 80 cm
Lung. 200, 225, 250,
275 e 300 cm



MOVIMENTAZIONE
Posizionamento
laterale



COLORE
giallo



APERTURA E CHIUSURA

La movimentazione con posizionamento laterale, agile e semplice da utilizzare, permette di lasciare il vano di carico sempre libero e riduce al minimo l'ingombro.

OPTIONAL



VERSIONE DESTRA

Su richiesta è possibile fissare la rampa sul lato destro del furgone, invertendo la rotazione della stessa.

SETTORI DI APPLICAZIONE



MEDICALE
AMBULANZE



DISABILI
TRASPORTO
PERSONE



CORRIERE
NOLEGGIATORI



Piano in alluminio
anodizzato e forato



Posizionamento laterale
per il minimo ingombro



Bordi laterali anti
caduta

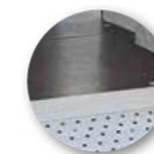

Bandella mobile per
raccordarsi al piano

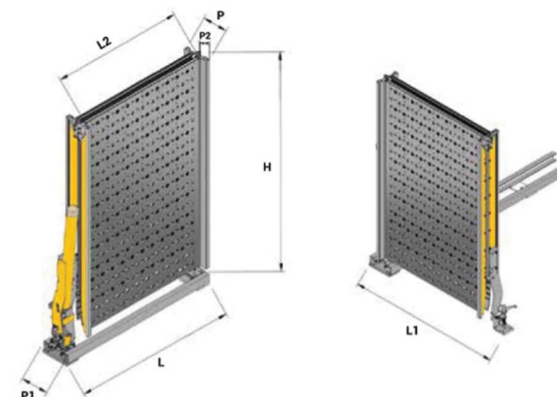

VANO DI CARICO LIBERO:

- POSIZIONAMENTO LATERALE
- ACCESSO SEMPRE SGOMBRO
- NO OSTACOLI SUL PIANO

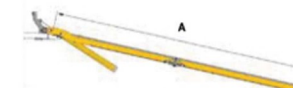

TUTTI I MODELLI	A (mm)	L (mm)	L1 (mm)	L2 (mm)	H (mm)	P (mm)	P1 (mm)	P2 (mm)	Capac. (Kg)	Peso* (Kg)
EASY	2000	1170	1180	800	1180	155	250	45	300	71
EASY	2250	1170	1180	800	1305	155	250	45	300	74
EASY	2500	1170	1180	800	1430	155	250	45	300	78
EASY	2750	1170	1180	800	1555	155	250	45	300	81
EASY	3000	1170	1180	800	1680	155	250	45	300	85

* Il peso indicato comprende il kit di montaggio

WM MOBILE

RAMPA DI CARICO
MOBILE. SI RIPIEGA
IN 2 PARTI PER
ESSERE RIPOSTA NEL
FURGONE, LAVORA
IN APPOGGIO
SENZA
ALCUN MONTAGGIO



PORTATA
300 kg



**DIMENSIONI
PERSONALIZZATE**
Larg. da 30 a 100 cm
Lung. da 150 a 325 cm



MOVIMENTAZIONE
Mobile



COLORE
verde



REMOVIBILITÀ E TRASPORTO

Rampa mobile senza montaggio, lavora in appoggio al furgone. Lo speciale sistema d'appoggio è regolabile e prevede 4 posizioni per adattarsi al meglio alle varie altezze dei furgoni.

OPTIONAL



PIANO ANODIZZATO

Per una maggior resistenza nel tempo e un aspetto estetico più gradevole è possibile effettuare il trattamento di anodizzazione dell'alluminio.

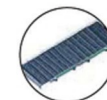

RAMPA IN UN UNICO PEZZO

Per avere una rampa non pieghevole, composta di un unico pezzo, è possibile bloccare le cerniere centrali della rampa.

SETTORI DI APPLICAZIONE



MULTIUTILITY PICCOLE PULIZIE ELETTRICISTI IDRAULICI MOTOCICLI BICICLETTE



EVENTI CONCERTI



Piano in alluminio anticivolo



Bandella di appoggio al piano regolabile



Bordi laterali anti caduta (5 cm)



Quattro ruote e due maniglie per facilitare il trasporto

ALCUNI MODELLI	A (mm)	L (mm)	L1 (mm)	L2 (mm)	H (mm)	P (mm)	P2 (mm)	Capac. (Kg)	Peso (Kg)
MOBILE 40	1750	536	465	400	905	155	45	300	21
MOBILE 50	2250	636	565	500	1155	155	45	300	29
MOBILE 60	2500	736	665	600	1280	155	45	300	35
MOBILE 65	2750	786	715	650	1405	155	45	300	40
MOBILE 70	3000	836	765	700	1530	155	45	300	45
MOBILE 70*	2000	836	765	700	1030	155	45	300	32
MOBILE 75	2500	886	815	750	1280	155	45	300	40
MOBILE 80	2000	936	865	800	1030	155	45	300	28
MOBILE 80*	2500	936	865	800	1280	155	45	300	33
MOBILE 80*	3000	936	865	800	1530	155	45	300	39
MOBILE 80*	3250	936	865	800	1655	155	45	300	53
MOBILE 85	2000	986	915	850	1030	155	45	300	37
MOBILE 90	3000	1036	965	900	1530	155	45	300	54
MOBILE 100	2500	1136	1065	1000	1280	155	45	300	49
MOBILE 100	3000	1136	1065	1000	1530	155	45	300	58

* versione alleggerita

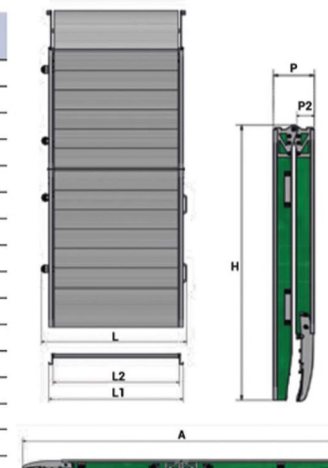

WM MOBILE

RAMPA TELESCOPICA
MOBILE, PRATICA E
SEMPLICE DA USARE.
IN ALLUMINIO
ANTISCIVOLO
FORATO E BORDI
ANTICADUTA.



PORTATA
300 kg a coppia



**DIMENSIONI
PERSONALIZZATE**
Larg. 18,5 cm
Lung. 150, 200, 225,
250 e 300 cm



MOVIMENTAZIONE
Mobile



COLORE
giallo



REMOVIBILITÀ E TRASPORTO

La rampa è telescopica e lavora in appoggio. È dotata di uno speciale sistema d'appoggio tramite bandella ripieghevole, progettato per garantire una connessione sicura al veicolo, sebbene la rampa non sia ancorata al mezzo. Le due parti sono sfilabili e vengono fatte scorrere una nell'altra. La rampa di carico WM Telescopic può essere venduta singolarmente o a coppia in base alle esigenze.

OPTIONAL



VERSIONE ECO

È disponibile la versione ECO: piano di carico senza fori, senza smusso nella bandella e senza colorazione gialla sui bordi laterali.

SETTORI DI APPLICAZIONE



DISABILI
TRASPORTO
PERSONE



MOTOCICLI
BICICLETTE



MEDICALE
AMBULANZE

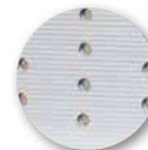

Piano in alluminio
anodizzato e forato



Bandella di appoggio
al piano regolabile

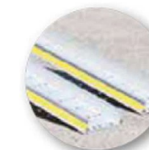

Bordi laterali
anticaduta (5,5cm)



Maniglia per
il trasporto

BANDELLA D'APPOGGIO:

- SMUSSATA
- REGOLABILE IN 4 ALTEZZE
- IN APPOGGIO PER 20 CM SUL PIANO
- RIPIEGHEVOLE

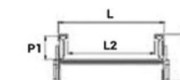
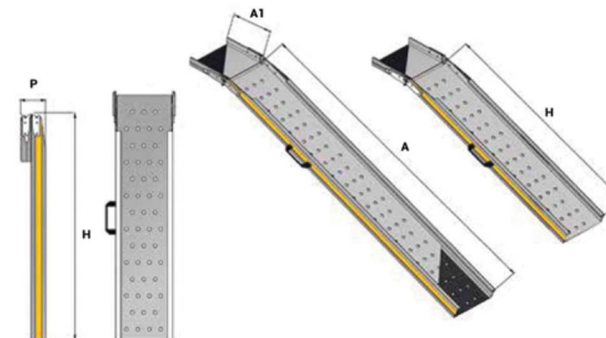

TUTTI I MODELLI	A (mm)	A1 (mm)	L (mm)	L2 (mm)	H (mm)	P (mm)	P1 (mm)	Capac. a coppia (Kg)	Peso (Kg)
WM TELESCOPIC	1500	200	225	185	900	106	55	300	5
WM TELESCOPIC	2000	200	225	185	1150	106	55	300	6
WM TELESCOPIC	2250	200	225	185	1275	106	55	300	6,5
WM TELESCOPIC	2500	200	225	185	1400	106	55	300	7
WM TELESCOPIC	3000	200	225	185	1650	106	55	300	8

LINEA- **VAN SOLUTION**

SOLUZIONI PER VEICOLI COMMERCIALI

Tel. 0131.22 30 17



351.677 86 13



vendite@lineavan.it

www.lineavansolution.it